

Lijas y Abrasivos



Contenido

Lijas y abrasivos

Lija para madera	24
Lija para madera. Presentación blister	24
Wetodry™ Lija de agua	25
Wetodry™ Lija microfina Imperial	25
Respaldos para sistema de lijado manual	26
Lija de esmeril	26
Rollo plomero tipo lija esmeril	26
Fibras y esponjas	27
P96 almohadilla de fibra verde	27
P94 almohadilla de fibra y esponja	27
P76 almohadilla de fibra negra	28
P66 almohadilla de fibra blanca	28
Almohadillas abrasivas	28
Almohadilla abrasiva Scotch-Brite Para uso general	28
Almohadilla abrasiva Scotch-Brite Para uso pesado	28
Almohadilla abrasiva Multiflex	29
Rollo de fibra	29
Discos Clean & Strip	29
Vástago para discos Clean & Strip	29
Lijadoras orbitales	30
Respaldos para lijadora orbital	30
Discos Hookit para lijadora orbital	31
Discos de fibra	32
Discos de fibra Scotch-Brite® para Lijadora orbital	32
Discos de lija Cubitron II	33
Discos de lija para esmerilado en acero al carbón	33

Discos de lija para esmerilado en acero inoxidable	34
Accesorios de discos de lija	34
Centros para respaldo para discos de lija	34
Respaldos para discos de lija	35
Discos para limpieza y acabado	35
Discos Scotch-Brite® de limpieza y acabado	35
Discos Bristle	36
Esponjas abrasivas	36
Esponjas abrasivas con respaldo suave. Sanding Sponge	36
Esponjas abrasivas con respaldo suave en blister	36
Discos sólidos de corte y desbaste	37
Discos de corte preciso	38
Discos Green Corps	39
Discos de desbaste Green Corps	39
Discos flexibles de desbaste Green Corps	39
Discos de corte y desbaste Green Corps	40
Discos de corte Green Corps	40

Lijas



Lija para Madera

Se puede utilizar para el lijado de madera, lacas y recubrimientos

La lija de madera está hecha con mineral de óxido de aluminio. cuenta con respaldo de papel y es resistente al tapado por su revestimiento abierto. Sus principales beneficios son: ahorro en material, dinero y mayor comodidad de trabajo.

No. Stock	No. Parte	Descripción	Caja	Master	Unidad	Presentación	Stock/ No Stock
60070006014	10035	Lija para Madera de 9"X11" Grano 50	50	500	Pieza	A Granel	S
60070006006	10034	Lija para Madera de 9"X11" Grano 60	50	500	Pieza	A Granel	S
60070005552	10033	Lija para Madera de 9"X11" Grano 80	50	500	Pieza	A Granel	S
60070005420	10006	Lija para Madera de 9"X11" Grano 100	100	1000	Pieza	A Granel	S
60070005412	10005	Lija para Madera de 9"X11" Grano 120	100	1000	Pieza	A Granel	S
60070005404	10004	Lija para Madera de 9"X11" Grano 150	100	1000	Pieza	A Granel	S
60070005396	10003	Lija para Madera de 9"X11" Grano 180	100	1000	Pieza	A Granel	S
60070005388	10002	Lija para Madera de 9"X11" Grano 220	100	1000	Pieza	A Granel	S



LIJA PARA MADERA
EN BLISTER

Lija para Madera. Presentación Blister

La lija de madera está hecha con mineral de óxido de aluminio

Cuenta con respaldo de papel y es resistente al tapado por su revestimiento abierto. Se puede utilizar para el lijado de madera, lacas y recubrimientos. Sus principales beneficios son: ahorro en material, dinero y mayor comodidad de trabajo.

No. Stock	No. Parte	Descripción	Master	Unidad	Presentación	Stock/ No Stock
MT900170903	MAD 120 1/2	Lija Madera Paquete Grano Fino G.220 1/2 de Carta	24	Pieza	Individual	S
MT900170911	MAD 120 1/3	Lija Madera Paquete Grano Fino G.220 1/3 de Carta	24	Pieza	Individual	S
MT900170929	MAD 120 1/4	Lija Madera Paquete Grano Fino G.220 1/4 de Carta	24	Pieza	Individual	S
MT900170846	MAD 220 1/2	Lija Madera Paquete Grano Mediano G.120 1/2 de Carta	24	Pieza	Individual	S
MT900170853	MAD 220 1/3	Lija Madera Paquete Grano Mediano G.120 1/3 de Carta	24	Pieza	Individual	S
MT900170861	MAD 220 1/4	Lija Madera Paquete Grano Mediano G.120 1/4 de Carta	24	Pieza	Individual	S

Wetodry™ Lija de Agua

LIJA DE AGUA
WETODRY™

Las lijas Imperial Wetordry™ duran 3 veces más que las comunes

Dejan un acabado más parejo, no se desgranan.

Respaldo más fuerte y flexible de color amarillo.

Elaboradas con óxido de aluminio de calidad superior.



No. Stock	No. Parte	Descripción	Caja	Master	Unidad	Presentación	Stock/ No Stock
GC801035913	50783	Wetodry™ 201Q Lija de Agua Grano 60	50	500	Hoja	A Granel	S
GC801035764	50784	Wetodry™ 201Q Lija de Agua Grano 80	50	500	Hoja	A Granel	S
GC801035756	50785	Wetodry™ 201Q Lija de Agua Grano 100	50	500	Hoja	A Granel	S
GC801035749	50786	Wetodry™ 201Q Lija de Agua Grano 120	50	500	Hoja	A Granel	S
GC801035731	50787	Wetodry™ 201Q Lija de Agua Grano 150	50	500	Hoja	A Granel	S
GC801035780	50788	Wetodry™ 201Q Lija de Agua Grano 180	50	500	Hoja	A Granel	S
GC801035798	50789	Wetodry™ 201Q Lija de Agua Grano 220	50	500	Hoja	A Granel	S
GC801035806	50790	Wetodry™ 201Q Lija de Agua Grano 240	50	500	Hoja	A Granel	S
GC801035772	50791	Wetodry™ 201Q Lija de Agua Grano 280	50	500	Hoja	A Granel	S
GC801035814	50792	Wetodry™ 201Q Lija de Agua Grano 320	50	500	Hoja	A Granel	S
GC801035822	50793	Wetodry™ 201Q Lija de Agua Grano 360	50	500	Hoja	A Granel	S
GC801035848	50794	Wetodry™ 201Q Lija de Agua Grano 400	50	500	Hoja	A Granel	S
GC801035855	50795	Wetodry™ 201Q Lija de Agua Grano 500	50	500	Hoja	A Granel	S
GC801035830	50796	Wetodry™ 201Q Lija de Agua Grano 600	50	500	Hoja	A Granel	S
GC801035863	50797	Wetodry™ 201Q Lija de Agua Grano 800	50	500	Hoja	A Granel	S

LIJA MICROFINA
IMPERIAL
WETODRY™



Wetodry™ Lija Microfina Imperial

Ideal para obtener los mejores acabados automotrices

Dejan un acabado más parejo, no se desgranan.

Respaldo más fuerte y flexible de color amarillo.

Elaboradas con óxido de aluminio de calidad superior.

No. Stock	No. Parte	Descripción	Caja	Master	Unidad	Presentación	Stock/ No Stock
60060003708	PN02021	Lija Microfina Imperial Wetodry™ 5 1/2 x 9 G-1000	50	250	Hoja	A Granel	S
60060003716	PN02022	Lija Microfina Imperial Wetodry™ 5 1/2 x 9 G-1200	50	250	Hoja	A Granel	S
60060003724	PN02023	Lija Microfina Imperial Wetodry™ 5 1/2 x 9 G-1500	50	250	Hoja	A Granel	S
60060003732	PN02044	Lija Microfina Imperial Wetodry™ 5 1/2 x 9 G-2000	50	250	Hoja	A Granel	S
60060003740	PN02045	Lija Microfina Imperial Wetodry™ 5 1/2 x 9 G-2500	50	250	Hoja	A Granel	S



05526

Respaldos para Sistema de Lijado Manual

Respaldo para lijas Wetordry™ para hacer el trabajo más fácil.

No. Stock	No. Parte	Descripción	Caja	Master	Unidad	Presentación	Stock/ No Stock
60980011930	05526	Respaldo Suave para Lija Microfina	5	50	Pieza	Individual	S

Lija de Esmeril

La lija de esmeril está fabricada con óxido de aluminio y respaldo de tela de algodón muy flexible.

Se utiliza para lijado de uso general en metal, pintura, primer y todo lo relacionado con hojalatería. Su principal aplicación es para operaciones de limpieza y eliminación de óxidos. La lija de esmeril 3M da un acabado uniforme y es de alta duración.

LIJA DE
ESMERIL

No. Stock	No. Parte	Descripción	Caja	Master	Unidad	Presentación	Stock/ No Stock
HC000432795	432795	Lija de Esmeril 9 X 11" Extragrueso Grano 36	50	200	Hoja	A Granel	NS
HC000432811	432811	Lija de Esmeril 9 X 11" Grueso Grano 50	50	200	Hoja	A Granel	NS
HC000432837	432837	Lija de Esmeril 9 X 11" Mediano Grano 80	50	200	Hoja	A Granel	NS
HC000432852	432852	Lija de Esmeril 9 X 11" Fino Grano 120	50	200	Hoja	A Granel	NS

Rollo Plomero tipo Lija Esmeril

De mineral de óxido de aluminio con respaldo de tela de algodón muy flexible

Es ideal para usarlo en tuberías instalaciones sanitarias y todo lo referente a trabajos de plomería. El abrasivo es de larga duración por lo que entre sus principales beneficios se encuentran: ahorro de tiempo y dinero.



221T ROLLO

No. Stock	No. Parte	Descripción	Master	Unidad	Presentación	Stock/ No Stock
MC300099595	221T ROLLO	Rollo Plomero, Lija de Esmeril P120 de 1.5" x 50 Yds	12	Rollo	A Granel	S

Fibras y Esponjas

Ideales para limpieza, hay una para cada tipo de trabajo

Guía de selección rápida

Producto	Abrasividad											
		Teflón	Plástico	Cerámica	Peltre	Metales	Madera	Baños	Paredes cocina	Parrillas cocina	No raya	Ergonómica
Verde P96	Media		✓	✓	✓	✓	✓					
Blanca P66	Muy Ligera							✓	✓		✓	
Verde/Amarilla P94	Media-Ligera	✓	✓			✓	✓					
Negra P76	Muy Alta									✓		✓

P96 Almohadilla de Fibra Verde

Mayor durabilidad, mejor desempeño, y mayor abrasividad

Uso Sugerido: Trabajo medio con abrasividad media, para materiales como plásticos, cerámica, peltre y aluminio. Es la única fibra multiusos.

Ventajas: Mayor durabilidad, mejor desempeño, y mayor abrasividad.

La fibra P96 es la Fibra que te da 14 VECES MÁS de abrasividad que la competencia



No. Stock	No. Parte	Descripción	Master	Unidad	Presentación	Stock/No Stock
MN900005302	P96	Almohadilla de fibra Verde 229 x 152 mm	144	Pieza	A Granel	S

P94 Almohadilla de Fibra y Esponja

Fibra de uso general; esponja de mayor resistencia; doble uso; mayor duración

Uso Sugerido: Trabajo dual, vidrio de vasos, contenedores y materiales con teflón (lado amarillo), platos o vasos de plástico y todo material de uso diario que no importe ser rayado (lado verde).

P94

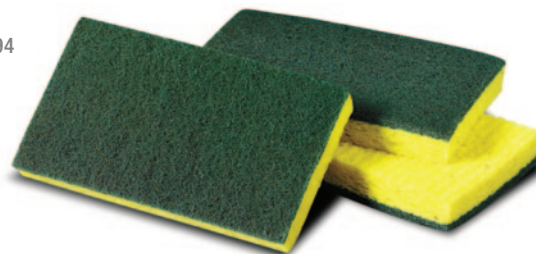

No. Stock	No. Parte	Descripción	Master	Unidad	Presentación	Stock/No Stock
MN900104378	P94	Almohadilla de Fibra y Esponja Grande 120 x 80 mm	72	Pieza	A Granel	S

P76 Almohadilla de Fibra Negra

Mayor duración abrasiva y mayor remoción de cochambre

Uso Sugerido: Trabajo pesado para materiales como metales de parrillas y quemadores de cocina; facilita la remoción de cochambre pesado en hornos y ollas.

Ventajas: No se deforma con el uso diario, resiste altas temperaturas.



No. Stock	No. Parte	Descripción	Master	Unidad	Presentación	Stock/ No Stock
MN900005286	P76	Almohadilla de Fibra Negra 92 x 146 mm	72	Pieza	A Granel	S

P66 Almohadilla de Fibra Blanca

No maltrata los muebles de baños, suave con las manos al manejarla; cuenta con el mayor poder abrasivo de su categoría.

Uso Sugerido: Trabajo ligero, para materiales como azulejo y formaica. Es excelente en la limpieza de baños, paredes de cocinas y cuartos de servicio.



No. Stock	No. Parte	Descripción	Master	Unidad	Presentación	Stock/ No Stock
MN900005278	P66	Almohadilla de Fibra Blanca 92 x 146 mm	72	Pieza	A Granel	S

Almohadillas Abrasivas

Almohadilla Abrasiva Scotch-Brite®. Para Uso General

Almohadillas para usar con la mano, limpieza, acabado y alisar superficies

Es la almohadilla de uso industrial más popular. Para uso en limpieza de maquinaria, preparación de tubos a soldar, remoción de óxido, eliminación de rebabas y acabados de madera



No. Stock	No. Parte	Descripción	Master	Unidad	Presentación	Stock/ No Stock
61500123239	7447	Almohadilla de Fibra para Uso General 1 caja de 60 Fibras	60	Pieza	A Granel	S

Almohadilla Abrasiva Scotch-Brite®. Para Uso Pesado

De alta durabilidad para trabajos pesados

Se utiliza en la limpieza de soldadura, remoción de óxido, acabado de acero inoxidable, matrizado y eliminación de rebabas.



No. Stock	No. Parte	Descripción	Master	Unidad	Presentación	Stock/ No Stock
61500123205	7440	Almohadilla de Fibra para Uso Pesado 1 caja de 40 Fibras	40	Pieza	A Granel	S

Almohadilla Abrasiva Multiflex

Almohadilla resistente, flexible, muy conformable y de alto rendimiento fabricada con mineral óxido de aluminio y carburo de silicio

Tiene múltiples usos en carpintería, lijado de selladores, realzados, despeluzado y acabado a mano de maderas, remoción de óxido y en general para aplicaciones del área de mantenimiento y reparaciones. Reemplaza a raspadores, cepillos de alambre y lana de acero.



No. Stock	No. Parte	Descripción	Master	Unidad	Presentación	Stock/ No Stock
61500129244	07521	Fibra Almohadilla en Rollo Multiflex Marrón 4 rollos de 60 Fibras	60	Rollo	A Granel	S
61500134426	07522	Fibra Almohadilla en Rollo Multiflex Gris Claro 4 rollos de 60 Fibras	60	Rollo	A Granel	S

Rollo de fibra

De fibra flexible para acabado, difuminar y pulir

Conformable para acceder áreas difíciles de alcanzar. Ideal para uso general en diversos materiales. Puede usarse manualmente. Abrasivo mineral: grado fino de óxido de aluminio. Color Marrón.



No. Stock	No. Parte	Descripción	Master	Unidad	Presentación	Stock/ No Stock
61500189743	00260	Rollo de Fibra Clean & Finish 2" x 9.14 m	6	Pieza	A Granel	S

Discos Clean & Strip

Para limpieza de acero, pintura y soldadura

Malla tridimensional de nylon, resina y abrasivo. Mineral abrasivo: Carburo de silicio grano 36. Reemplaza el removedor de pintura. Remoción de óxido, pinturas y adhesivos. Ideal para limpieza de cordones de soldadura y superficies en general. No se empasta. Es de fácil limpieza.



No. Stock	No. Parte	Descripción	Master	Unidad	Presentación	Stock/ No Stock
61500120714	00941	Disco Clean & Strip Medida: 4 x 1/2"*	25	Pieza	A Granel	S
61500120722	00948	Discos Clean & Strip Medida: 6 x 1/2"*	15	Pieza	A Granel	S
61500120805	00957	Discos Clean & Strip Medida: 8 x 1/2"*	15	Pieza	A Granel	S
61500070729	14784	Discos Clean & Strip Medida: 4" x 1"*	10	Pieza	A Granel	S
61500070687	14780	Discos Clean & Strip Medida: 4" x 1" x 1/4" con vástago	10	Pieza	A Granel	S

*El vástago se vende por separado

Vástago para Discos Clean & Strip

Fabricado completamente con rondanas para encajar en discos de distintos tamaños

No. Stock	No. Parte	Descripción	Master	Unidad	Presentación	Stock/ No Stock
61988809341	934	Vástago 934 Medida: 3 1/16" x 1/4" x 2 1/2"	15	Pieza	A Granel	S

Lijadoras Orbitales

Listas para usarse, solo desempaca y a trabajar.



20318



20326

20452

Menos Vibración • Menos Ruido • Más Ligeras • Ergonómicas

No. Stock	No. Parte	Descripción	Master	Unidad	Presentación	Stock/ No Stock
60440126906	20318	Lijadora Roto Orbital 5" Órbita de 3/16" con extracción Central. Respaldos 05855, 20206 y 20290	1	Pieza	A Granel	S
60440126989	20326	Lijadora Orbital 6" Roto Órbita de 3/16" con extracción Central. Respaldos 05876, 20425	1	Pieza	A Granel	S
60440236283	20452	Bolsa para polvo	50	Pieza	A Granel	S

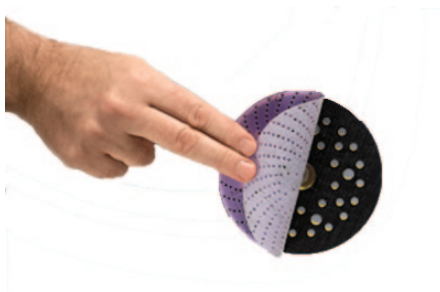

Máquinas
+ Abrasivos
Accesorios
3M Sistemas Abrasivos

Respaldos para Lijadora Orbital

No. Stock	No. Parte	Descripción	Master	Unidad	Presentación	Stock/ No Stock
60980019602	PN05855	Respaldo Hookit para Roto Orbital 20318 con 5 Perforaciones de 5", duro	10	Pads	A Granel	NS
60440128100	PN20206	Respaldo Hookit para Roto Orbital 20318, multiperforado, de 5", dureza media	10	Pads	A Granel	NS
60440126625	PN20290	Respaldo Hookit para Roto Orbital 20318, multiperforado, de 5", suave	10	Pads	A Granel	NS
60980016152	PN05876	Respaldo Hookit para Roto Orbital 20326 con 6 Perforaciones, de 6", dureza media	5	Pads	A Granel	NS
60440127979	PN20425	Respaldo Hookit para Roto Orbital 20326 multiperforado de 6"	10	Pads	A Granel	NS

Discos Hookit para Lijadora Orbital

Discos abrasivos con mineral de Óxido de Aluminio, con sistema de sujeción Hookit de gancho y laso

210U

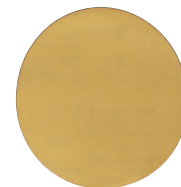

Lijas y Abrasivos

Papel peso A. Modelo 210U

Disponibles con ó sin estearato. Ideales para el trabajo en pinturas, maderas, metales, compuestos y plásticos.

No. Stock	No. Parte	Descripción	Caja	Master	Unidad	Presentación	Stock/ No Stock
60650024007	210U P220	Grano P220 Modelo 210U Hookit, 5" sin centro	50	500	Disco	A Grael	NS
60650024049	210U P240	Grano P240 Modelo 210U Hookit, 5" sin centro	50	500	Disco	A Grael	NS
60650024015	210U P320	Grano P320 Modelo 210U Hookit, 5" sin centro	50	500	Disco	A Grael	NS
60650024023	210U P400	Grano P400 Modelo 210U Hookit, 5" sin centro	50	500	Disco	A Grael	NS
60650024031	210U P500	Grano P500 Modelo 210U Hookit, 5" sin centro	50	500	Disco	A Grael	NS
60000086391	210U P600	Grano P600 Modelo 210U Hookit, 5" sin centro	50	500	Disco	A Grael	NS
60000086383	210U P800	Grano P800 Modelo 210U Hookit, 5" sin centro	50	500	Disco	A Grael	NS
60000075022	210U P220	Grano P220 Modelo 210U Hookit, 6" sin centro	100	500	Disco	A Grael	NS
60000076707	210U P240	Grano P240 Modelo 210U Hookit, 6" sin centro	100	500	Disco	A Grael	NS
60000075014	210U P320	Grano P320 Modelo 210U Hookit, 6" sin centro	100	500	Disco	A Grael	NS
60000075006	210U P400	Grano P400 Modelo 210U Hookit, 6" sin centro	100	500	Disco	A Grael	NS
60000074991	210U P500	Grano P500 Modelo 210U Hookit, 6" sin centro	100	500	Disco	A Grael	NS
60000086391	210U P600	Grano P600 Modelo 210U Hookit, 6" sin centro	100	500	Disco	A Grael	NS
60000086383	210U P800	Grano P800 Modelo 210U Hookit, 6" sin centro	100	500	Disco	A Grael	NS



216U

Papel peso A. Modelo 216U

No. Stock	No. Parte	Descripción	Caja	Master	Unidad	Presentación	Stock/ No Stock
60010024754	216U P80	Grano P80 Modelo 216U Hookit, 5" sin centro	50	500	Disco	A Grael	NS
60010024762	216U P120	Grano P120 Modelo 216U Hookit, 5" sin centro	50	500	Disco	A Grael	NS
60010024770	216U P150	Grano P150 Modelo 216U Hookit, 5" sin centro	50	500	Disco	A Grael	NS
60010024788	216U P180	Grano P180 Modelo 216U Hookit, 5" sin centro	50	500	Disco	A Grael	NS
60010024796	216U P220	Grano P220 Modelo 216U Hookit, 5" sin centro	50	500	Disco	A Grael	NS
60650028529	216U P320	Grano P320 Modelo 216U Hookit, 5" sin centro	50	500	Disco	A Grael	NS
60650028537	216U P400	Grano P400 Modelo 216U Hookit, 5" sin centro	50	500	Disco	A Grael	NS
60010024812	216U P600	Grano P600 Modelo 216U Hookit, 5" sin centro	50	500	Disco	A Grael	NS
60010024838	216U P80	Grano P80 Modelo 216U Hookit, 6" sin centro	100	500	Disco	A Grael	NS
60010024846	216U P120	Grano P120 Modelo 216U Hookit, 6" sin centro	100	500	Disco	A Grael	NS
60010024952	216U P150	Grano P150 Modelo 216U Hookit, 6" sin centro	100	500	Disco	A Grael	NS
60010024861	216U P180	Grano P180 Modelo 216U Hookit, 6" sin centro	100	500	Disco	A Grael	NS
60010024978	216U P220	Grano P220 Modelo 216U Hookit, 6" sin centro	100	500	Disco	A Grael	NS
60010024895	216U P320	Grano P320 Modelo 216U Hookit, 6" sin centro	100	500	Disco	A Grael	NS
60010024903	216U P400	Grano P400 Modelo 216U Hookit, 6" sin centro	100	500	Disco	A Grael	NS
60010024911	216U P600	Grano P600 Modelo 216U Hookit, 6" sin centro	100	500	Disco	A Grael	NS



236 U

Papel peso C. Modelo 236 U

No. Stock	No. Parte	Descripción	Caja	Master	Unidad	Presentación	Stock/ No Stock
60090003942	236U P80	Grano P80 Modelo 236U Hookit, 5" sin centro	50	250	Disco	A Granel	NS
60090003959	236U P100	Grano P100 Modelo 236U Hookit, 5" sin centro	50	250	Disco	A Granel	NS
60090003967	236U P120	Grano P120 Modelo 236U Hookit, 5" sin centro	50	250	Disco	A Granel	NS
60090003975	236U P150	Grano P150 Modelo 236U Hookit, 5" sin centro	50	250	Disco	A Granel	NS
60440124877	236U P180	Grano P180 Modelo 236U Hookit, 5" sin centro	50	250	Disco	A Granel	NS
60090003991	236U P220	Grano P220 Modelo 236U Hookit, 5" sin centro	50	250	Disco	A Granel	NS
60440124885	236U P240	Grano P240 Modelo 236U Hookit, 5" sin centro	50	250	Disco	A Granel	NS
60440124893	236U P320	Grano P320 Modelo 236U Hookit, 5" sin centro	50	250	Disco	A Granel	NS
60440124901	236U P400	Grano P400 Modelo 236U Hookit, 5" sin centro	50	250	Disco	A Granel	NS
60000088017	236U P500	Grano P500 Modelo 236U Hookit, 5" sin centro	50	250	Disco	A Granel	NS
60440124919	236U P80	Grano P80 Modelo 236U Hookit, 6" sin centro	50	250	Disco	A Granel	NS
60440124927	236U P100	Grano P100 Modelo 236U Hookit, 6" sin centro	50	250	Disco	A Granel	NS
60440124935	236U P120	Grano P120 Modelo 236U Hookit, 6" sin centro	50	250	Disco	A Granel	NS
60440124943	236U P150	Grano P150 Modelo 236U Hookit, 6" sin centro	50	250	Disco	A Granel	NS
60440124950	236U P180	Grano P180 Modelo 236U Hookit, 6" sin centro	50	250	Disco	A Granel	NS
60440124968	236U P220	Grano P220 Modelo 236U Hookit, 6" sin centro	50	250	Disco	A Granel	NS
60440124976	236U P240	Grano P240 Modelo 236U Hookit, 6" sin centro	50	250	Disco	A Granel	NS
60440124984	236U P320	Grano P320 Modelo 236U Hookit, 6" sin centro	50	250	Disco	A Granel	NS
60440124992	236U P400	Grano P400 Modelo 236U Hookit, 6" sin centro	50	250	Disco	A Granel	NS
60000088017	236U P500	Grano P500 Modelo 236U Hookit, 6" sin centro	50	250	Disco	A Granel	NS

Discos de Fibra

Discos de Fibra Scotch-Brite® para Lijadora Orbital

Discos Scotch-Brite® de 5" y 6" de diámetro para operaciones de limpieza y acabados



DISCOS SCOTCH-BRITE® HOOK IT

Posee sistema de sujeción Hookit de gancho y lazo que lo hace ideal para utilizarse en lijadoras roto-orbitales o en manoplas manuales

No. Stock	No. Parte	Descripción	Master	Unidad	Presentación	Stock/ No Stock
61500153301	29294	Disco Scotch-Brite® Hookit S- ULF (ultrafino) de 5" sin centro	40	Disco	A Granel	NS
61500153285	29292	Disco Scotch-Brite® Hookit A-VFN (muy fino) de 5" sin centro	40	Disco	A Granel	NS
61500153319	29295	Disco Scotch-Brite® Hookit S-ULF (ultrafino) de 6" sin centro	40	Disco	A Granel	NS
61500153293	29293	Disco Scotch-Brite® Hookit A-VFN (muy fino) de 6" sin centro	40	Disco	A Granel	NS
61500291630	60230	Disco Scotch-Brite® Hookit A-MED (mediano) de 5" sin centro	40	Disco	A Granel	NS
61500291648	60231	Disco Scotch-Brite® Hookit A-MED (mediano) de 6" sin centro	40	Disco	A Granel	NS

Discos de Lija

Disco de Lija
3M Cubitron™ II



CUBITRON™ II

Discos fibra para operaciones de remoción de cordones de soldadura, desbaste, rebabeos y limpieza en superficies metálicas.

Con una alta concentración de grano mineral perfectamente alineado, Cubitron™ II provee discos con mayor vida útil que se traduce en menores costos por pieza para el usuario final. El grano mineral perfectamente formado provee cortes mucho más rápidos para lograr una mayor productividad. Así mismo, este disco es amigable hacia el operador ya que Cubitron™ II requiere menor presión sin que esto signifique sacrificar la remoción de material.

982C para operaciones en acero al carbón

No. Stock	No. Parte	Descripción	Caja	Master	Unidad	Presentación	Stock/ No Stock
60440227001	27400	Disco de lija 982C grano 36+ de 4-1/2" x 7/8"	25	100	Disco	A Granel	NS
60440229437	27631	Disco de lija 982C grano 60+ de 4-1/2" x 7/8"	25	100	Disco	A Granel	NS
60440229478	27635	Disco de lija 982C grano 80+ de 4-1/2" x 7/8"	25	100	Disco	A Granel	NS
60440227027	27402	Disco de lija 982C grano 36+ de 7" x 7/8"	25	100	Disco	A Granel	S
60440229452	27633	Disco de lija 982C grano 60+ de 7" x 7/8"	25	100	Disco	A Granel	S
60440229494	27637	Disco de lija 982C grano 80+ de 7" x 7/8"	25	100	Disco	A Granel	NS

987C para operaciones en acero inoxidable

No. Stock	No. Parte	Descripción	Caja	Master	Unidad	Presentación	Stock/ No Stock
60440227472	27447	Disco de lija 987C grano 36+ de 4-1/2" x 7/8"	25	100	Disco	A Granel	NS
60440229650	27653	Disco de lija 987C grano 60+ de 4-1/2" x 7/8"	25	100	Disco	A Granel	NS
60440229692	27657	Disco de lija 987C grano 80+ de 4-1/2" x 7/8"	25	100	Disco	A Granel	NS
60440227498	27449	Disco de lija 987C grano 36+ de 7" x 7/8"	25	100	Disco	A Granel	NS
60440229676	27655	Disco de lija 987C grano 60+ de 7" x 7/8"	25	100	Disco	A Granel	NS
60440229718	27659	Disco de lija 987C grano 80+ de 7" x 7/8"	25	100	Disco	A Granel	NS

Discos de Lija para Esmerilado en Acero al Carbón

Discos fibra 3M 501C de mineral de Alumina Zirconia para uso con esmeriladoras, ideales para operaciones de desbaste, rebabeos y eliminación de cordones de soldadura en superficies de acero al carbón.



No. Stock	No. Parte	Descripción	Caja	Master	Unidad	Presentación	Stock/ No Stock
60440205940	501C7"x7/8" 36	Disco de lija para Acero Inoxidable o al Carbono de 5" x 7/8" Grano 36	25	100	Disco	A Granel	NS
60440206013	501C7"x7/8" 50	Disco de lija para Acero Inoxidable o al Carbono de 5" x 7/8" Grano 50	25	100	Disco	A Granel	NS
60440206070	501C7"x7/8" 60	Disco de lija para Acero Inoxidable o al Carbono de 5" x 7/8" Grano 60	25	100	Disco	A Granel	NS
60440206120	501C7"x7/8" 80	Disco de lija para Acero Inoxidable o al Carbono de 5" x 7/8" Grano 80	25	100	Disco	A Granel	NS

Discos de Lija para Esmerilado en Acero Inoxidable

Discos fibra 3M 785C con mineral de óxido de aluminio cerámico para uso con esmeriladoras, ideales para operaciones de desbaste, rebabeos y eliminación de cordones de soldadura en superficies de acero inoxidable.

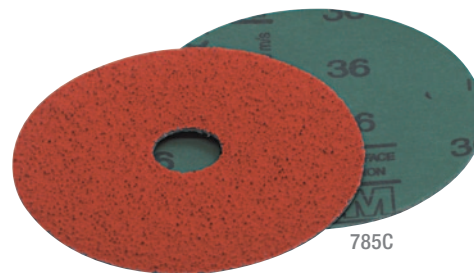

No. Stock	No. Parte	Descripción	Caja	Master	Unidad	Presentación	Stock/ No Stock
60440206427	785C 5"x7/8" 36	Disco de lija para Acero Inoxidable o al Carbono de 5" x 7/8" Grano 36	25	100	Disco	A Granel	NS
60440206492	785C 5"x7/8" 50	Disco de lija para Acero Inoxidable o al Carbono de 5" x 7/8" Grano 50	25	100	Disco	A Granel	NS
60440206534	785C 5"x7/8" 60	Disco de lija para Acero Inoxidable o al Carbono de 5" x 7/8" Grano 60	25	100	Disco	A Granel	NS
60440206625	785C 5"x7/8" 80	Disco de lija para Acero Inoxidable o al Carbono de 5" x 7/8" Grano 80	25	100	Disco	A Granel	NS
60440206435	785C 7"x7/8" 36	Disco de lija para Acero Inoxidable de 7" x 7/8" Grano 36	25	500	Disco	A Granel	NS
60440206500	785C 7"x7/8" 50	Disco de lija para Acero Inoxidable de 7" x 7/8" Grano 50	25	500	Disco	A Granel	NS
60440206575	785C 7"x7/8" 60	Disco de lija para Acero Inoxidable de 7" x 7/8" Grano 60	25	500	Disco	A Granel	NS
60440206633	785C 7"x7/8" 80	Disco de lija para Acero Inoxidable de 7" x 7/8" Grano 80	25	500	Disco	A Granel	NS

Accesorios de Discos de Lija



Centro para Respaldo para Discos de Lija

Línea de accesorios para sacar mayor provecho y desempeño a los discos fibra 3M.

No. Stock	No. Parte	Descripción	Master	Unidad	Presentación	Stock/ No Stock
60980008084	45205	Centro para respaldo de disco de lija (cualquier tamaño). 2 1/2" de diámetro, inserto de metal 5/8-11	10	Pieza	A Granel	NS
60980031565	88743	Centro para respaldo de disco de lija (eje de máquina 1/2" o menor). 2 1/2" de diámetro, inserto de metal 5/8-11	10	Pieza	A Granel	NS
60980006518	45190	Centro para respaldo de disco de lija (7" o mayor). 4 1/2" de diámetro, inserto de metal 5/8-11	10	Pieza	A Granel	NS



13325

14270



81734

81733

81732



80516

80515

80514

Respaldo para Discos de Lija

Línea de respaldos ribeteados y lisos para discos fibras disponibles en varias durezas de acuerdo a la aplicación y disco utilizado.

No. Stock	No. Parte	Descripción	Master	Unidad	Presentación	Stock/ No Stock
60980108207	13325	4 1/2" Diámetro, liso, gris - grado medio. 13,300 Rpm	10	Pieza	A Granel	S
60980108249	14270	4 1/2" Diámetro, liso, negro - grado duro. 13,300 Rpm	10	Pieza	A Granel	S
60980108256	81734	5" Diámetro, ribeteado, gris - grado medio. 12,000 Rpm	10	Pieza	A Granel	S
60980108272	81733	5" Diámetro, ribeteado, negro - grado duro. 12,000 Rpm	10	Pieza	A Granel	S
60980108264	81732	5" Diámetro, ribeteado, rojo - grado extraduro. 12,000 Rpm	10	Pieza	A Granel	S
60980108231	80516	7" Diámetro, ribeteado, gris - grado medio. 8,600 Rpm	10	Pieza	A Granel	S
60980108215	80515	7" Diámetro, ribeteado, negro - grado duro. 8,600 Rpm	10	Pieza	A Granel	S
60980108223	80514	7" Diámetro, ribeteado, rojo - grado extra duro. 8,600 Rpm	10	Pieza	A Granel	S

Discos para Limpieza y Acabado



16001

00661

Discos Scotch-Brite® de Limpieza y Acabado

Discos Scotch-Brite® de 5" y 6" de diámetro para operaciones de limpieza y acabados en superficies de madera, plásticos, compuestos y metales.

No. Stock	No. Parte	Descripción	Master	Unidad	Presentación	Stock/ No Stock
61500189511	16001	Discos Clean and Finish grado muy fino de 5"	100	Pieza	A Granel	S
61500189552	00661	Discos Clean and Finish grado muy fino de 6"	100	Pieza	A Granel	S

Discos Bristle

Alto rendimiento de corte sin desprendimiento de alambre

Remueve pinturas, adhesivos, quemaduras de soldadura, óxidos y contaminantes de superficie en forma rápida, fácil y sin presión del operador. Alta velocidad de trabajo. Muy resistente y flexible.



18737

18376

18374

No. Stock	No. Parte	Descripción	Caja	Master	Unidad	Presentación	Stock/ No Stock
61500132222	18737	Rd-Zb Disco Cerdas Roloc Color Blanco 120X 3"	10	40	Disco	A Granel	NS
61500132214	18376	Rd-Zb Disco Cerdas Roloc Color Amarillo 80X 3"	10	40	Disco	A Granel	NS
61500132198	18374	Rd-Zb Disco Cerdas Roloc Color Verde 50X 3"	10	40	Disco	A Granel	NS

Esponjas Abrasivas

Esponjas Abrasivas de Respaldo Suave (Sanding Sponge)

Esponja lijadora de dorso suave de 3M elaborada con mineral de óxido de aluminio

3M ofrece una gran variedad de esponjas lijadoras con diferentes características y densidades para superficies tanto planas como contorneadas. Ideal para sellar esquinas, contornos y superficies planas en madera, metal, plástico y pintura. Cada grado utiliza una variedad de tamaños del mineral.



ESPONJA ABRASIVA

No. Stock	No. Parte	Descripción	Caja	Master	Unidad	Presentación	Stock/ No Stock
60980022143	02600	Esponja Abrasiva Grado Microfino (1200-1500) 114 x 140 mm	20	120	Pieza	A Granel	S
60980022150	02601	Esponja Abrasiva Grano Ultrafino (800-1000) 114 x 140 mm	20	120	Pieza	A Granel	S
60980020865	02602	Esponja Abrasiva Grado Superfino (500-600) 114 x 140 mm	20	120	Pieza	A Granel	S
60980020873	02604	Esponja Abrasiva Grado Fino (220-400) 114 x 140 mm	20	120	Pieza	A Granel	S
60980020881	02606	Esponja Abrasiva Grado Mediano (120-180) 114 x 140 mm	20	120	Pieza	A Granel	S

Esponjas Abrasivas de Respaldo Suave en Blister

Block ideal para lijar en lugares complicados

Cada esponja contiene dos tipos de grano, de un lado fino y del otro mediano. No se satura. Reusable y lavable.



ESPONJA ABRASIVA EN BLISTER

No. Stock	No. Parte	Descripción	Master	Unidad	Presentación	Stock/ No Stock
70070588580	908NA	Block Esponja Lijado Fino/Mediano	24	Pieza	Individual	S
70070588523	917NA	Esponja Para Lijado Fino	24	Pieza	Individual	S
70070588531	918NA	Esponja Para Lijado Mediano	24	Pieza	Individual	S

Discos Sólidos de Corte y Desbaste



Medidas de Seguridad

Elija el disco de acuerdo a cada operación:

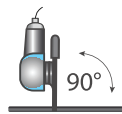

CORTE

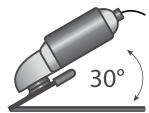

DESBASTE

Nunca utilice los discos de desbaste para cortar, ni los de corte para desbastar, si lo hace, puede ocasionar un accidente.

Montaje correcto para discos tipo 27 y tipo 41

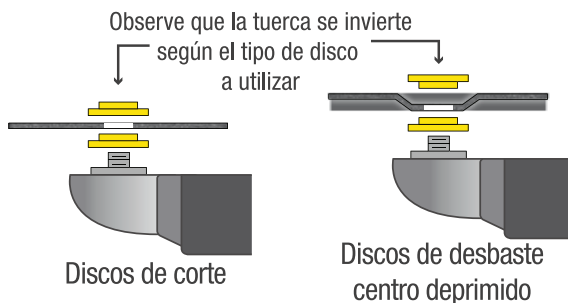

- Antes de montar o desmontar un disco, asegúrese que la máquina esta desconectada.
- Asegúrese que la máquina no excede las máximas revoluciones por minuto (rpm) marcadas en el disco.
- Use el equipo de protección adecuado.
- Verifique que la máquina tenga la guarda de seguridad.
- Asegúrese de que la pieza a trabajar esté firmemente sujeta. Después de montar un disco y antes de usarlo, encienda la máquina y déjela trabajar en vacío durante un minuto para asegurarse de que el disco no esté dañado.
- No presione excesivamente el disco cuando esté trabajando, ni golpee contra el material de trabajo.
- En operaciones de corte, nunca inclinar el disco durante el corte, ni haga cortes curvos, el disco sólo debe cortar en línea recta.

Nunca use un disco que se haya mojado, la humedad captada crea condiciones de desbalance y degrada la resina, si el disco se mojó debe desecharlo. Siempre guarde los discos sobre una superficie plana y no los golpee ni los deje caer.

MONTAJE DE LOS DISCOS EN ESMERILADORA ANGULAR PORTÁTIL

1. Verifique que la máquina tenga la guarda.
2. Coloque el adaptador en la flecha de la máquina.
3. Monte el disco sobre el adaptador.
4. Enrosque la contratuerca en la flecha de la máquina.
5. Apriete el adaptador con la llave (no lo presione excesivamente).
6. Los adaptadores especiales permiten que el disco asiente perfectamente, logrando así el mejor desempeño de su máquina y el aprovechamiento máximo del disco.

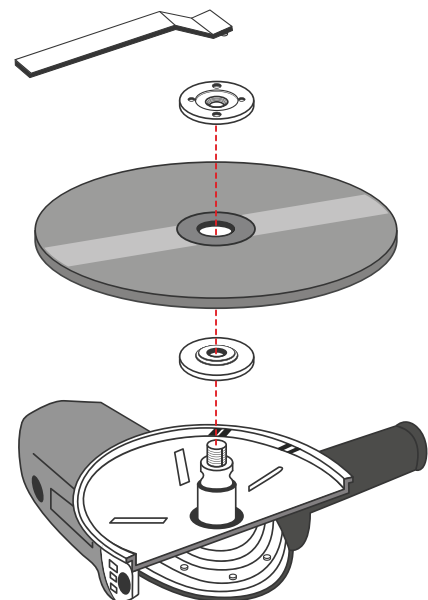

Cubitron™
Abrasive Grain



El legendario grano cerámico

El grano cerámico cubitrón posee un legendario poder de corte, a través de su dureza. Ideal para desbaste pesado con garantía del inventor del grano cerámico.

Cubitron™
Abrasive Grain

Discos de Corte Preciso

Reducen los costos del proceso por la rapidez de corte

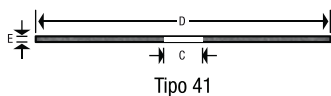
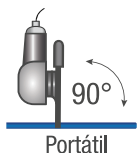

Reducen los costos de materiales al no generar rebabas, no sobre calientan la pieza y realizan el trabajo con menor esfuerzo.

No. Stock	No. Parte	Descripción	Caja	Master	Unidad	Presentación	Stock/ No Stock
DC272920992	CP-PREM	Disco de Corte Preciso para Acero al Carbono Premium Tipo 41 (Centro Plano) 4-1/2" x 3/64 Xx7/8" (115 x 1 x 22 mm)	50	200	Disco	A Granel	S
DC272921024	CP-INOX	Disco de Corte Preciso para Acero Inoxidable Industrial Tipo 41 (Centro Plano) 4-1/2" x 3/64 x 7/8" (115 x 1 x 22 mm)	50	200	Disco	A Granel	S
DC272930009	CP-CARB	Disco de Corte Preciso para Acero Al Carbono Industrial Tipo 41 (Centro Plano) 4-1/2" x 3/64 x 7/8" (115 x 1 x 22 mm)	50	200	Disco	A Granel	S

Discos Green Corps

Discos de Desbaste Green Corps

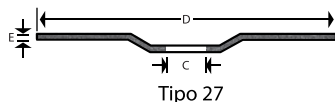
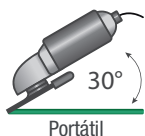

Proporcionan un alto poder de remoción de material, así como también una larga duración (3 a 6 veces más que un disco de óxido de aluminio convencional) en la mayoría de los materiales, como aleaciones para la industria aeronáutica, latón, acero al carbón y sobretodo en acero inoxidable.

Disco de Desbaste Green Corps



Lijas y Abrasivos

No. Stock	No. Parte	Descripción	Caja	Master	Unidad	Presentación	Stock/ No Stock
60440126138	55991	Discos de Desbaste Green Corps, 4 1/2 x 1/4 x 7/8" Grano 24	10	40	Disco	A Granel	S
60440126161	55961	Discos de Desbaste Green Corps, 4 1/2 x 1/4 x 5/8-11 internal Grano 36	10	40	Disco	A Granel	S
60440088197	55958	Discos de Desbaste Green Corps, 7 x 1/4 x 5/8"-11 internal Grano 24	10	20	Disco	A Granel	S
60510026853	55989	Discos de Desbaste Green Corps, 7 x 1/4 x 7/8" Grano 24	10	20	Disco	A Granel	S
60440088171	55956	Discos de Desbaste Green Corps, 9 x 1/4 x 5/8-11 internal Grano 24	10	20	Disco	A Granel	S
60510026838	55987	Discos de Desbaste Green Corps, 9 x 1/4 x 7/8" Grano 24	10	20	Disco	A Granel	S
60440088205	55959	Discos de Desbaste Green Corps, 7 x 1/4 x 5/8-11 internal Grano 36	10	20	Disco	A Granel	S
60510026861	55990	Discos de Desbaste Green Corps, 7 x 1/4 x 7/8" Grano 36	10	20	Disco	A Granel	S

Discos Flexibles de Desbaste Green Corps

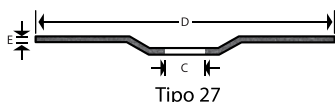
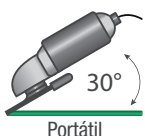

Proporcionan un desbaste rápido y un buen acabado, eliminando pasos en el proceso. Su aplicación incluye desbaste de cordones de soldadura y aplicaciones generales en áreas donde el acceso es limitado y el disco necesita pandearse.

Discos flexibles de Desbaste Green Corps



No. Stock	No. Parte	Descripción	Caja	Master	Unidad	Presentación	Stock/ No Stock
60440126013	50440	Discos Flexibles de Desbaste Green Corps, 4 1/2 x 1/8 x 7/8", Grano 36	20	40	Disco	A Granel	S
60440126039	50443	Discos Flexibles de Desbaste Green Corps, 4 1/2 x 1/8 x 7/8" Grano 60	20	40	Disco	A Granel	S
60440126054	50445	Discos Flexibles de Desbaste Green Corps, 7 x 1/8 x 7/8" Grano 36	20	20	Disco	A Granel	S

Discos de Corte y Desbaste Green Corps

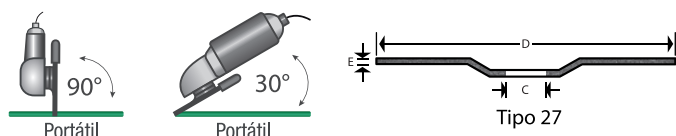

Discos de Corte y Desbaste Green Corps

Por su construcción, pueden trabajar tanto en la función de corte, como de desbaste, proporciona un desbaste rápido y un buen acabado, eliminando pasos en el proceso. Su aplicación incluye desbaste de cordones de soldadura y aplicaciones generales en áreas donde el acceso es limitado y el disco necesita pandearse.



No. Stock	No. Parte	Descripción	Caja	Master	Unidad	Presentación	Stock/ No Stock
60440098154	92316	Discos de Corte y Desbaste Green Corps 4 1/2 x 1/8 x 7/8" Grano 36	20	40	Disco	A Granel	S
60440098162	92317	Discos de Corte y Desbaste Green Corps 7 x 1/8 x 7/8" Grano 36	20	20	Disco	A Granel	S

Discos de Corte Green Corps

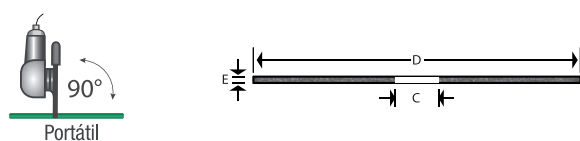

Discos de Corte Green Corps

Proporcionan un muy alto poder de corte, así como también una larga duración (3 a 6 veces más que un disco de óxido de aluminio convencional) en la mayoría de los materiales, incluso en fibra de vidrio, acero inoxidable, aleaciones para la industria aeronáutica, latón y acero al carbón.



No. Stock	No. Parte	Descripción	Caja	Master	Unidad	Presentación	Stock/ No Stock
60980030823	01985	Disco de Corte Green Corps 3" x 1/32" x 3/8"	50	50	Disco	A Granel	S
60980030831	01986	Disco de Corte Green Corps 3" x 1/16" x 3/8"	50	50	Disco	A Granel	S
60980030427	01994	Disco de Corte Green Corps 4" x 1/32" x 3/8"	50	50	Disco	A Granel	S
60980030229	82238	Disco de Corte Green Corps 3" x 1/32" x 1/4"	50	50	Disco	A Granel	S
60980030260	83488	Disco de Corte Green Corps 4" x 1/16" x 3/8"	50	50	Disco	A Granel	S
60440126476	20275	Disco de Corte Green Corps 4 1/2" x 1/64" x 7/8"	50	200	Disco	A Granel	S